

Bestelnr.	Uitvoering	Beschrijving
-----------	------------	--------------

**ABS-Lock III**
**Roestvrij staal**

Uitleg opbouw bestelnummer bijv. L3-B-500-100

<b>L3</b>	-	<b>B</b>	-	<b>500</b>	-	<b>100</b>
Producttype hier: ABS-Lock III		Montage-ondergrond hier: beton		Verlengstuk vanaf ondergrond hier: 500mm		Draad voor montage hier: 100mm

 $\varnothing =$ 
**M16**

Andere lengtes op aanvraag.

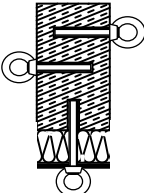
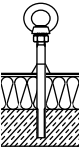
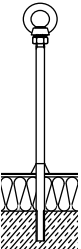
    	<b>L3-B-0-100</b>	0mm	<b>ABS Lock III</b> Verankeringspunt voor beton, wordt in de gevel gelijmd, wordt belast met substraat, beton of kiezels. Ook geschikt als verankeringspunt voor kabelsystemen.
	<b>L3-B-50-100</b>	50mm	<b>ABS Lock III</b> Als artikel L3-B-0-100, uitvoering = verlengstuk
	<b>L3-B-100-100</b>	100mm	<b>ABS Lock III</b> Als artikel L3-B-0-100, uitvoering = verlengstuk
	<b>L3-B-200-100</b>	200mm	<b>ABS Lock III</b> Als artikel L3-B-0-100, maar incl. plug uitvoering = verlengstuk
	<b>L3-B-300-100</b>	300mm	<b>ABS Lock III</b> Als artikel L3-B-200-100, uitvoering = verlengstuk
	<b>L3-B-400-100</b>	400mm	<b>ABS Lock III</b> Als artikel L3-B-200-100, uitvoering = verlengstuk
	<b>L3-B-500-100</b>	500mm	<b>ABS Lock III</b> Als artikel L3-B-200-100, uitvoering = verlengstuk
	<b>L3-B-600-100</b>	600mm	<b>ABS Lock III</b> Als artikel L3-B-200-100, uitvoering = verlengstuk
<b>L3-B-xxx-100</b>	< 1000mm	<b>ABS Lock III</b> Als artikel L3-B-200-100, uitvoering = verlengstuk	

**NIEUW - leverbaar vanaf maart 2009 - ABS-Lock III BE wordt gewoon in beton ingeslagen!**

	<b>L3-BE-300</b>	300mm	<b>ABS Lock III</b> Ingeslagen verankeringspunt voor beton conform EN 795, uitvoering = verlengstuk
	<b>L3-BE-400</b>	400mm	<b>ABS-Lock III</b> Als Artikel L3-BE-300, uitvoering = verlengstuk
	<b>L3-BE-500</b>	500mm	<b>ABS-Lock III</b> Als Artikel L3-BE-300, uitvoering = verlengstuk
	<b>L3-BE-600</b>	600mm	<b>ABS-Lock III</b> Als Artikel L3-BE-300, uitvoering = verlengstuk

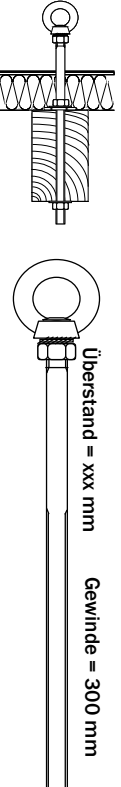
	Bestelnr.	Uitvoering	Beschrijving	
<b>ABS-Lock III</b>		<b>Roestvrij staal</b>		
	L3-ST-0-100	0mm	<b>ABS Lock III</b> Verankeringspunt voor staal, gekeurd conform EN 795 levering incl. bevestigingsmateriaal, uitvoering = verlengstuk	
	L3-ST-100-100	100mm	<b>ABS Lock III</b> Als artikel L3-ST-0-100, uitvoering = verlengstuk	
	L3-ST-300-100	300mm	<b>ABS Lock III</b> Als artikel L3-ST-0-100, uitvoering = verlengstuk	
	L3-ST-400-100	400mm	<b>ABS Lock III</b> Als artikel L3-ST-0-100, uitvoering = verlengstuk	
	L3-ST-500-100	500mm	<b>ABS Lock III</b> Als artikel L3-ST-0-100, uitvoering = verlengstuk	
	L3-ST-600-100	600mm	<b>ABS Lock III</b> Als artikel L3-ST-0-100, uitvoering = verlengstuk	
	L3-ST-xxx-100	< 1000mm	<b>ABS Lock III</b> Als artikel L3-ST-0-100, uitvoering = verlengstuk	
 <p>Überstand = xxx mm Gewinde = 300 mm</p>	L3-HW-0-250	0mm	<b>ABS Lock III</b> Verankeringspunt voor wand- en houtconstructies, gekeurd conform EN 795, levering incl. bevestigings- materiaal, uitvoering = verlengstuk	
	L3-HW-100-300	100mm	<b>ABS Lock III</b> Als artikel L3-HW-0-250, maar draadlengte 300mm, uitvoering = verlengstuk	
	L3-HW-200-300	200mm	<b>ABS Lock III</b> Als artikel L3-HW-100-300, uitvoering = verlengstuk	
	L3-HW-300-300	300mm	<b>ABS Lock III</b> Als artikel L3-HW-100-300, uitvoering = verlengstuk	
	L3-HW-400-	400mm	<b>ABS Lock III</b> Als artikel L3-HW-100-300, uitvoering = verlengstuk	
	L3-HW-500-300	500mm	<b>ABS Lock III</b> Als artikel L3-HW-100-300, uitvoering = verlengstuk	
	L3-HW-xxx-xxx	< 1000mm	<b>ABS Lock III</b> Als artikel L3-HW-100-300, uitvoering = verlengstuk	

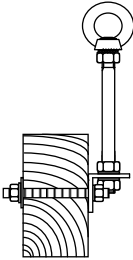
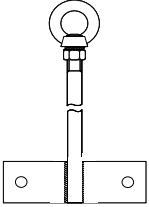
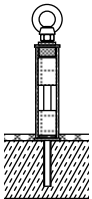
	Bestelnr.	Uitvoering	Beschrijving	
<b>ABS-Lock III      Roestvrij staal</b>				
 <p>Hoekl 50x50x5, 150mm lang, balkbreedte op aanvraag</p>	<b>L3-Seitl-300-100</b>	300mm	<b>ABS Lock III</b> Verankeringspunt versterkt speciaal als veranker- ing voor kabelsystemen, voor zijdelingse bevestiging aan wand- en houtconstructies, levering incl. bevestigings- materiaal, uitvoering = verlengstuk 2 bevestigingsgaten	
	<b>L3-Seitl-400-100</b>	400mm	<b>ABS Lock III</b> Als artikel L3-Seitl-300-100, uitvoering = verlengstuk	
	<b>L3-Seitl-500-100</b>	500mm	<b>ABS Lock III</b> Als artikel L3-Seitl-300-100, uitvoering = verlengstuk	
 <p>Bodemplaat 160mm x 50mm, voor balken tot 200mm breedte, andere breedtes op aanvraag</p>	<b>L3-TSEIT-300</b>	300mm	<b>ABS Lock III</b> Verankeringspunt speciaal als enkelvoudig borgingspunt voor zijdelingse bevestiging aan wand- en houtconstructies incl. bevestigingsmateriaal. uitvoering = verlengstuk	
	<b>L3-TSEIT-400</b>	400mm	<b>ABS Lock III</b> Als artikel L3-TSEIT-300, uitvoering = verlengstuk	
	<b>L3-TSEIT-500</b>	500mm	<b>ABS Lock III</b> Als artikel L3-TSEIT-300, uitvoering = verlengstuk	
	<b>L3-STÜTZR-XXX</b>	d = 42mm h = verlengstuk	<b>Steunbuis voor ABS-Lock III</b> Versterking voor vele varianten van ABS Lock III incl. krachtabsorbering. (s.v.p. verlengstuk opgeven!)	
	<b>LX-STÜTZR-XXX</b>	d = 42mm h = verlengstuk	<b>Steunbuis voor ABS-Lock X</b> Versterking als boven, echter voor ABS-Lock X	

Detail ABS-Lock III steunbuis

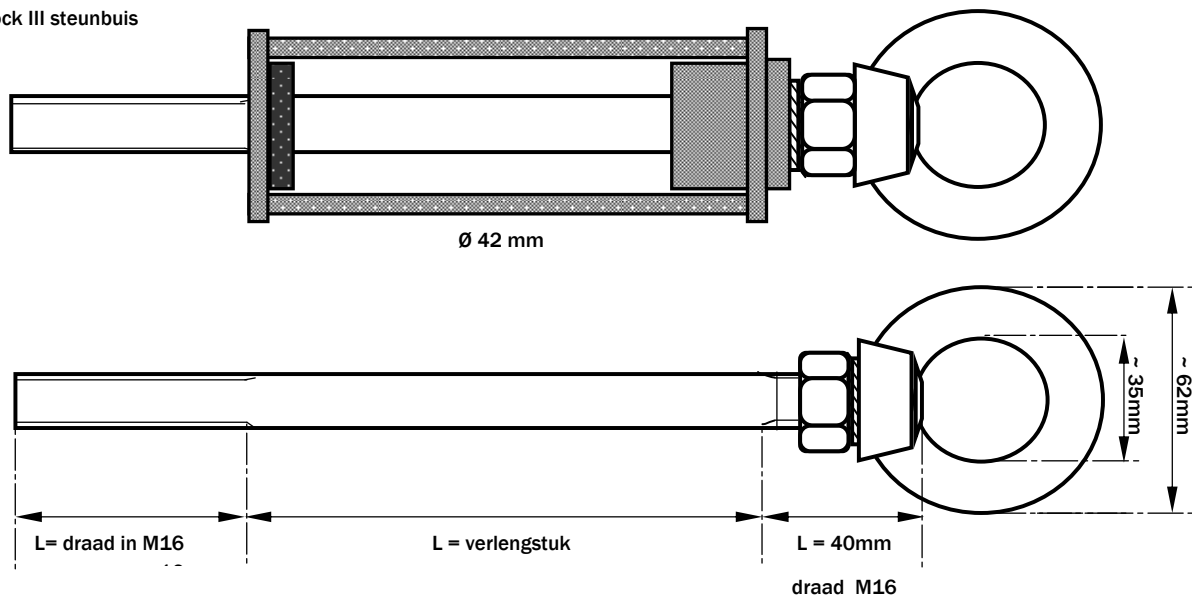

Bestelnr.	Uitvoering	Beschrijving
-----------	------------	--------------

## ABS-Lock X Roestvrij staal

Bij order a.u.b. de gewenste ondergrond / variant aangeven:

<b>LX - B - 300</b> Producttype hier: ABS-Lock X Montageondergrond/soort hier: beton Verlengstuk vanaf ondergrond hier: 300mm	ø =  <b>M16</b>	<b>Andere lengtes op aanvraag!</b>
--	-----------------------	------------------------------------

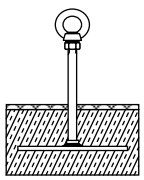
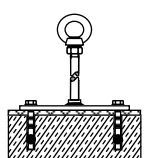
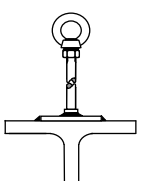
 Bodemplaat 200mm x 200mm	<b>LX-EB-300</b>	300mm	<b>ABS Lock X</b> Verankeringspunt met bodemplaat standaard 200 x 200mm om in beton te storten, uitvoering = verlengstuk
	<b>LX-EB-500</b>	500mm	<b>ABS Lock X</b> Verankeringspunt met bodemplaat standaard 200 x 200mm om in beton te storten, uitvoering = verlengstuk
	<b>LX-EB-XXX</b>	< 1000 mm	<b>ABS Lock X</b> Als artikel LX-EB-300 en -400, uitvoering = verlengstuk
 Bodemplaat 200mm x 200mm incl. bevestigingsmateriaal: 4 betonanker BA10-90 van VA	<b>LX-B-150</b>	150mm	<b>ABS Lock X</b> Verankeringspunt met bodemplaat standaard 200 x 200mm op beton, incl. bevestigingsmateriaal, uitvoering = verlengstuk
	<b>LX-B-300</b>	300mm	<b>ABS Lock X</b> Als artikel LX-B-150, uitvoering = verlengstuk
	<b>LX-B-400</b>	400mm	<b>ABS Lock X</b> Als artikel LX-B-150, uitvoering = verlengstuk
	<b>LX-B-500</b>	500mm	<b>ABS Lock X</b> Als artikel LX-B-150, uitvoering = verlengstuk
 Bodemplaat standaard 200mm x 200mm, andere maten op aanvraag	<b>LX-Aufschw-300</b>	300mm	<b>ABS Lock X</b> Verankeringspunt met GP standaard 200x200mm, andere bodemplaat op aanvraag om vast te lassen, uitvoering = verlengstuk
	<b>LX-Aufschw-400</b>	400mm	<b>ABS Lock X</b> Als artikel LX-Aufschw-300, uitvoering = verlengstuk
	<b>LX-Aufschw-500</b>	500mm	<b>ABS Lock X</b> Als artikel LX-Aufschw-300, uitvoering = verlengstuk

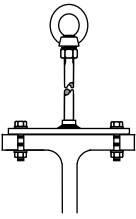
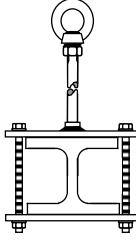
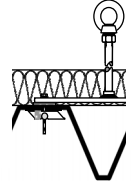
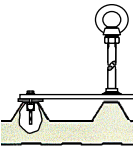
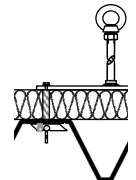
	Bestelnr.	Uitvoering	Beschrijving	
<b>ABS-Lock X</b>		<b>Roestvrij staal</b>		
 <p>Bodemplaat 200mm x 200mm, incl. bevestigings- materiaal: 4 VA- schroeven M10</p>	<b>LX-ST-150</b>	150mm	<b>ABS Lock X</b> Verankeringspunt met GP, standaard 200x200mm, voor stalen draagbalken, incl. bevestigingsmateriaal, uitvoering = verlengstuk	
	<b>LX-ST-300</b>	300mm	<b>ABS Lock X</b> Als artikel LX-ST-150, uitvoering = verlengstuk	
	<b>LX-ST-400</b>	400mm	<b>ABS Lock X</b> Als artikel LX-ST-150, uitvoering = verlengstuk	
	<b>LX-ST-500</b>	500mm	<b>ABS Lock X</b> Als artikel LX-ST-150, uitvoering = verlengstuk	
 <p>Bevestigings- materiaal: 4x M10 draadstangen vans VA, L=vgls. dragerhoogte</p>	<b>LX-Klemm-300</b>	300mm	<b>ABS Lock X</b> Verankeringspunt met GP standaard 200x200mm om vast te klemmen, incl. bevestigingsmateriaal, standaarddraadlengte 250mm (andere lengtes mogelijk) uitvoering = verlengstuk	
	<b>LX-Klemm-400</b>	400mm	<b>ABS Lock X</b> Als artikel LX-Klemm-300, uitvoering = verlengstuk	
	<b>LX-Klemm-500</b>	500mm	<b>ABS Lock X</b> Als artikel LX-1009, uitvoering = verlengstuk	
 <p>Bodemplaat 200mm x 200mm, incl. bevestigings- materiaal: 4x M10 draadstangen van VA, L=vgls. dragerhoogte</p>	<b>LX-T-300</b>	300mm	<b>ABS Lock X</b> Verankeringspunt met GP standaard 290x200mm, voor trapeziumplaat incl. bevestigingsmateriaal, uitvoering = verlengstuk	
	<b>LX-T-400</b>	400mm	<b>ABS Lock X</b> Als artikel LX-T-300, uitvoering = verlengstuk	
	<b>LX-T-500</b>	500mm	<b>ABS Lock X</b> Als artikel LX-T-300, uitvoering = verlengstuk	
	<b>LX-T-600</b>	600mm	<b>ABS Lock X</b> Als artikel LX-T-300, uitvoering = verlengstuk	
	<b>LX-SW-300</b>	300mm	<b>ABS Lock X</b> Verankeringspunt met GP Standard 372x200mm, speciaal voor sandwichelementen, bevestiging als LX-T, met 4x ABS hollewandankers van VA, uitvoering = verlengstuk	
	<b>LX-T-WDO-300</b>	300mm	<b>ABS Lock X</b> Verankeringspunt met GP standaard 290x200mm, trapeziumplaat voor montage op isolatielaag	

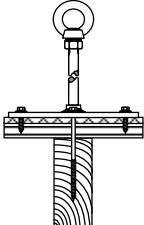
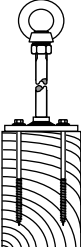
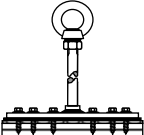
	Bestelnr.	Uitvoering	Beschrijving	
<b>ABS-Lock X</b>		<b>Roestvrij staal</b>		
 <p>Bodemplaat 200mm x 200mm incl. bevestigings- materiaal: 8 korte, 2 lange ABS rvs speciale schroeven</p>	LX-H-150-8+2	150mm	<b>ABS Lock X</b> Verankeringspunt met GP standaard 200x200mm, voor aftimmering en houten spanten, incl. bevestigingsmateriaal, uitvoering = verlengstuk	
	LX-H-300-8+2	300mm	<b>ABS Lock X</b> Als artikel LX-H-150-8+2, uitvoering = verlengstuk	
	LX-H-400-8+2	400mm	<b>ABS Lock X</b> Als artikel LX-H-150-8+2, uitvoering = verlengstuk	
	LX-H-500-8+2	500mm	<b>ABS Lock X</b> Als artikel LX-H-150-8+2, uitvoering = verlengstuk	
	LX-H-600-8+2	600mm	<b>ABS Lock X</b> Als artikel LX-H-150-8+2, uitvoering = verlengstuk	
	LX-H-XXX-8+2	< 1000mm	<b>ABS Lock X</b> Als artikel LX-H-150-8+2, uitvoering = verlengstuk	
 <p>Bodemplaat speciaal 100mm x 100mm, incl. bevestigingsma- teriaal: 4 lange ABS rvs speciale schroeven</p>	LX-H-150-4	150mm	<b>ABS Lock X</b> Verankeringspunt met GP standaard 100x100mm, voor houtconstructies, incl. bevestigingsmateriaal uitvoering = verlengstuk	
	LX-H-300-4	300mm	<b>ABS Lock X</b> Als artikel LX-H-150-4, uitvoering = verlengstuk	
	LX-H-400-4	400mm	<b>ABS Lock X</b> Als artikel LX-H-150-4, uitvoering = verlengstuk	
	LX-H-500-4	500mm	<b>ABS Lock X</b> Als artikel LX-H-150-4, uitvoering = verlengstuk	
 <p>Bodemplaat 200mm x 200mm incl. bevestigings- materiaal: 28 ABS rvs speciale- schroeven</p>	LX-H-150-28	150mm	<b>ABS Lock X</b> Verankeringspunt direct op aftimmering en houtconstructies, incl. bevestigingsmateriaal	
	LX-H-300-28	300mm	<b>ABS Lock X</b> Als artikel LX-H-150-28, uitvoering = verlengstuk	
	LX-H-400-28	400mm	<b>ABS Lock X</b> Als artikel LX-H-150-28, uitvoering = verlengstuk	
	LX-H-500-28	500mm	<b>ABS Lock X</b> Als artikel LX-H-150-28, uitvoering = verlengstuk	

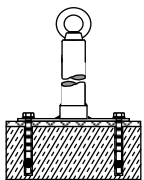
	Bestelnr.	Uitvoering	Beschrijving	
<b>ABS-Lock X-SR</b>		<b>Roestvrij staal</b>		
Lock X-SR met Ø42mm versterking    Bodemplaat 200mm x 200mm incl. bevestigings- materiaal afh. van ondergrond	<b>LX-SR-X-300 (X = B, ST)</b>	300mm	<b>ABS Lock X-SR</b> Verankeringspunt voor beton, versterkt als eindsteun incl. bevestigingsmateriaal, uitvoering = verlengstuk	
	<b>LX-SR-X-400</b>	400mm	<b>ABS Lock X-SR</b> Als artikel LX-SR-X-300, uitvoering = verlengstuk	
	<b>LX-SR-X-500</b>	500mm	<b>ABS Lock X-SR</b> Als artikel LX-SR-X-300, uitvoering = verlengstuk	
	<b>LX-SR-X-600</b>	600mm	<b>ABS Lock X-SR</b> Als artikel LX-SR-X-XXX, uitvoering = verlengstuk	
	<b>LX-SR-X-XXX</b>	XXXmm	<b>ABS Lock X-SR</b> Als artikel LX-SR-X-XXX, uitvoering = verlengstuk	

**NIEUW in het assortiment**

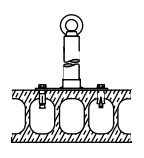
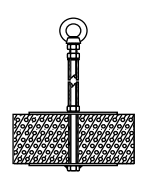
  Bodemplaat 200mm x 200mm incl. bevestigings- materiaal afh. van ondergrond	<b>LX-SR-HD-300</b>	300mm	<b>ABS Lock X-SR</b> Verankeringspunt voor holle wandvloeren, versterkt als eindsteun, volledig van rvs, conform EN 795 incl. bevestigingsmateriaal, uitvoering = verlengstuk	
	<b>LX-SR-HD-400</b>	400mm	<b>ABS Lock X-SR</b> Als artikel LX-SR-HD-300, uitvoering = verlengstuk	
	<b>LX-SR-HD-500</b>	500mm	<b>ABS Lock X-SR</b> Als artikel LX-SR-HD-300, uitvoering = verlengstuk	
	<b>LX-SR-HD-600</b>	600mm	<b>ABS Lock X-SR</b> Als artikel LX-SR-HD-300, uitvoering = verlengstuk	
	<b>LX-DURCH-XXX</b>	< 1000mm	<b>ABS Lock X</b> Verankeringspunt t.b.v. doorsteken door muren, holle profielen en ter overbrugging van diverse toepassingen, volledig van rvs, conform EN 795 incl. bevestigingsmateriaal, uitvoering rvs	

Detail ABS-Lock X-SR  
voor holle wandvloeren,  
incl. pluggen

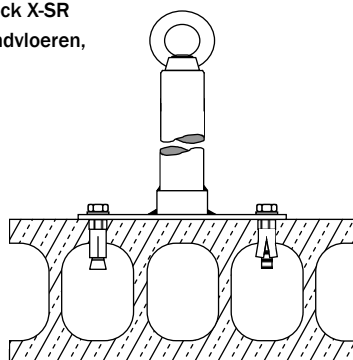

Detail ABS-Lock X DURCH  
t.b.v. doorsteken,  
incl. contraplaat

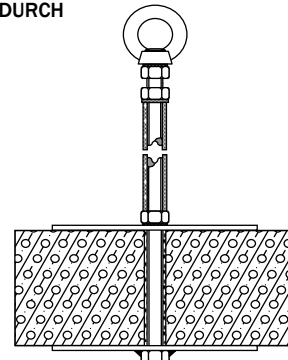

Bestelnr.	Uitvoering	Beschrijving	
-----------	------------	--------------	--

## Schema bodemplaat ABS-Lock X

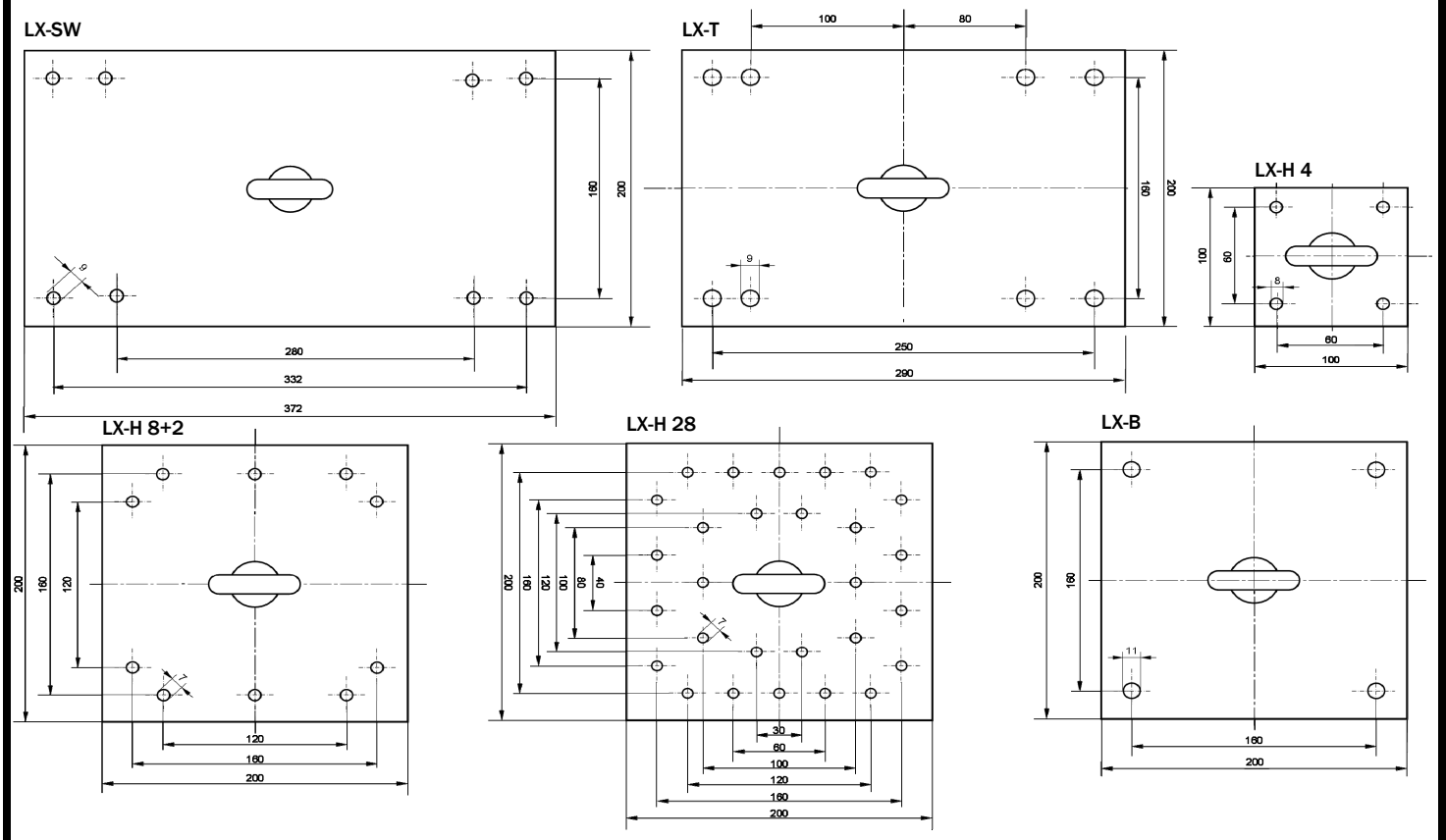

### ABS-Lock VARIO

### Roestvrij staal

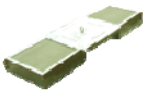
	<b>DK-Vario</b>	1,70m x 1,70m 22kg	<b>ABS Vario</b> Mobiel dakkruis, als enkelvoudig, bocht- en eindpunt voor kabelconstructies	
	<b>DK-Vario-Zw</b>	1,70m x 0,55m 14kg	<b>ABS Vario ZW</b> Mobiel tussenanker voor kabelsystemen	

### ABS-Lock EG-250

### Roestvrij staal







	<b>LG-1000</b>	1,52m x 1,52m  Gewicht beladen: 250 kg	<b>ABS Lock EG250</b> Verankeringspunt dat door eigen gewicht wordt gehouden, wordt belast met substraat, beton of kiezels. Ook geschikt als verankeringspunt voor kabelsystemen.	
--	----------------	---	--	--

NIEUW - leverbaar vanaf maart - ABS-Lock EG-260

### ABS-Lock EG-260

### Roestvrij staal

	<b>LG-1001</b>	1,40m x 1,30m  Gewicht beladen 260 kg	<b>ABS Lock EG260</b> Verankeringspunt dat door eigen gewicht wordt gehouden, mobiel, verplaatsbaar in slechts 5-10 minuten incl. 10 st. draagbare gewichten à 25 kg	
--	----------------	--	---	--

	Bestelnr.	Uitvoering	Beschrijving	
<b>ABS-Lock FALZ</b>		<b>Roestvrij staal</b>		
	<b>PF-1003</b>	140mm x 70mm 0,7kg	<b>ABS Lock Falz I</b> Verankeringspunt voor felsdaken als enkelvoudig borgingspunt voor aluminiumfels / stalen dakbedekking	
	<b>PF-1000</b>	650mm x 520mm 7kg	<b>ABS Lock Falz II</b> Verankeringspunt voor felsdaken tot 620mm felsafstand als enkelvoudig anker, eind- en bochtanker voor kabelsystemen	
	<b>PF-1004</b>	650mm x 140mm 2,7kg	<b>ABS Lock Falz II ZW</b> Verankeringspunt voor felsdaken als tussenanker voor kabelsystemen (levering excl. kabelvoering)	
<b>NIEUW - vanaf januari 2009 - ABS-Lock Falz III</b>				
	<b>PF-1003A</b>	46x49x50mm 0,38 kg	<b>ABS Lock Falz III</b> Verankeringspunt voor felsdaken zonder beschadiging van de dakbedekking, geschikt voor KalZip, Bemo, Interfalz of soortgelijke systemen, conform EN 795 voor een persoon Klem van aluminium, verbindingstuk van V2A	
<b>ABS Dakhaken</b>		<b>volgens DIN EN 795 en EN 517B</b>		
<b>NIEUW - vanaf januari 2009 - ABS-Lock DH01</b>				
	<b>DH01-FL</b>	gegalvaniseerd vlakke uitvoering	<b>ABS DH01/FL</b> Veiligheidsdakhaak conform EN795 en EN 517 B, toegelaten voor alle belastingsrichtingen (ook richting dakrand), met valindicator. Incl. bevestigingsmateriaal. Bevestiging op aftimmering	
	<b>DH01-OG</b>	gegalvaniseerd haaks gebogen	<b>ABS DH01/OG</b> Als artikel DH01-FL, haaks gebogen t.b.v. bevestiging aan houten balken	
	<b>SS-1014</b>	rvs	<b>ABS-Lock SDH02/E</b> Veiligheidsdakhaak SDH02 rvs Kleur Niro natuur, incl. bevestigingsmateriaal	
	<b>SS-1016</b>	gegalvaniseerd	<b>ABS-Lock SDH02/V</b> Veiligheidsdakhaak SDH02 gegalvaniseerd Kleur natuur	
	<b>SS-1023</b>	gegalvaniseerd coating: antraciet	<b>ABS-Lock SDH02/V-A</b> Als artikel SS-1016, antraciet gecoat	

	Bestelnr.	Uitvoering	Beschrijving	
--	-----------	------------	--------------	--

## ABS-Lock SYS I+II HORIZONTAAL 8mm-KABELSYSTEEM

### roestvrij staal



	<b>SY-1000</b>	8mm 250gr/meter	<b>ABS speciaal rvs kabel 8mm</b> rvs kabel 8mm, prijs per lopende meter voor ABS-Lock SYS I en II	
	<b>SY-1007</b>	400mm x 40mm	<b>ABS 8000</b> Afspanelement van rvs met schroefterminal voor ABS-Lock SYS I en II	
	<b>SY-1008</b>	120mm x 40mm	<b>ABS 8020</b> Gaffelkop van rvs met schroefterminal voor ABS-Lock SYS I en II	
	<b>SY-1051</b>	140mm x 40mm	<b>ABS 8620</b> Gaffelkop van rvs, ingeklemd voor ABS-Lock SYS I en II	

## ABS-Lock SYS I+II HORIZONTAAL 6mm-KABELSYSTEEM

### roestvrij staal

	<b>SY-1000A</b>	6mm 150gr/meter	<b>ABS speciaal rvs kabel 6mm</b> rvs kabel 6mm, prijs per lopende meter voor ABS-Lock SYS III	
	<b>SY-1007A</b>	300mm x 20mm	<b>ABS 8000/6</b> Afspanelement van rvs met schroefterminal voor ABS-Lock SYS III	
	<b>SY-1008A</b>	140mm x 35mm	<b>ABS 8020/6</b> Gaffelkop van rvs met schroefterminal voor ABS-Lock SYS III	
	<b>SY-1051A</b>	120mm x 35mm	<b>ABS 8620/6</b> Gaffelkop van rvs, ingeklemd voor ABS-Lock SYS III en IV	

## Algemene componenten voor ABS-Lock SYS I - IV

	<b>SY-1009</b>	220mm x 125mm	<b>ABS typeplaat</b> Typeplaat voor ABS-Lock SYS I, II en III	
	<b>SY-1025</b>	Opening 16mm Lengte 110mm	<b>ABS 700</b> rvs schalm voor ABS-Lock SYS I en II	
	<b>SY-1062</b>	210mm x 70mm	<b>ABS krachtbegrenzer</b> Absorbeert optredende krachten tot max. 8kN! Levering incl. schalm	

	Bestelnr.	Uitvoering	Beschrijving	
--	-----------	------------	--------------	--

## ABS-Lock SYS II HORIZONTAAL 8mm-KABELSYSTEEM, (passeerbaar) roestvrij staal

	<b>SY-1013</b>	300mm x 40mm	<b>ABS ENDS</b> Demper met veervoorspanning	
	<b>SY-1014</b>	50mm x 50mm	<b>ABS EB-S</b> Demperbevestiging voor steun	
	<b>SY-1015</b>	35mm x 50mm x 90 mm	<b>ABS SZH-S</b> Tussensteun, ook voor overhead montage incl. bevestigingsmateriaal	
	<b>SY-1016</b>	330mm x 330mm 90° hoek	<b>ABS EDLE-S</b> Hoeelement, ook voor overhead montage incl. bevestigingsmateriaal	
	<b>SY-1028</b>	35x50x150mm 135° hoek	<b>ABS SZH-E</b> Tussensteun, incl. bevestigingsmateriaal	
	<b>SY-1018</b>	Gatmaat tot hoek 195 mm	<b>ABS EDLE-FA</b> Hoeelement voor bevestiging aan gevel	
	<b>SY-1021</b>	150x150x320mm	<b>ABS STEIL-ST</b> Steun voor hellende daken 68°	
	<b>SY-1022</b>	1250x195x35mm	<b>ABS SCHI-K</b> Bevestigingsrail voor hellende daken	

### NIEUW - vanaf maart 2009

	<b>SY-1015B</b>	115x75x40mm	<b>ABS kabeltussensteun 8mm</b> Kabeltussensteun speciaal voor ABS-Lock SYS II systeem Incl. bevestigingsmateriaal	
	<b>SY-1016B</b>	155x50mmx4 90° hoek	<b>ABS bocht met montageplaat voor 8mm</b> Hoeelement met montageplaat, t.b.v. directe montage aan een universele standaardsteun voor platte daken Binnen- of buitenhoek, speciaal voor ABS-Lock SYS II	
	<b>SY-1028B</b>	75x45x40mm 135° hoek	<b>ABS 135° bocht voor 8mm</b> Kabeltussensteun met 135° hoek, t.b.v. directe montage aan een universele standaardsteun voor platte daken	

**Opmerking: de artikelen SY-1015B, SY-1016B en SY-1028B kunnen niet worden toegepast bij overhead systemen!**

Bestelnr.	Uitvoering	Beschrijving
-----------	------------	--------------

## ABS-Lock SYS IV HORIZONTAAL 6mm-KABELSYSTEEM, (passeerbaar) roestvrij staal

	<b>SY-1015A</b>	115x75x40mm	<b>ABS kabeltussensteun 6mm</b> Kabeltussensteun speciaal voor ABS-Lock SYS IV systeem Incl. bevestigingsmateriaal
	<b>SY-1016A</b>	155x50mmx4 90° hoek	<b>ABS bocht met montageplaat voor 6mm</b> Hoeelement met montageplaat, t.b.v. directe montage aan een universele standaardsteun voor platte daken Binnen- of buitenhoek, speciaal voor ABS-Lock SYS IV
	<b>SY-1028A</b>	75x45x40mm 135° hoek	<b>ABS 135° bocht voor 6mm</b> Kabeltussensteun met 135° hoek, t.b.v. directe montage aan een universele standaardsteun voor platte daken

## ABS KABELGELEIDERS Roestvrij staal

NIEUW - vanaf januari 2009 - ABS universele geleiders voor 8+6mm systemen

	<b>SY-1024A+B</b>	L75mm;B57mm H25mm, 1150gr 6mm + 8mm	<b>ABS UNIVERSELE GELEIDER</b> Afnembare kabelgeleider materiaal brons incl. ABS karabijnhaak
	<b>SY-1024</b>	L90mm;B35mm H80mm; 1000gr 8mm	<b>ABS GLEIT</b> rvs kabelgeleider afneembaar
	<b>SY-1058</b>	L90mm;B35mm H80mm; 1000gr	<b>ABS GLEIT fix</b> rvs kabelgeleider permanent
	<b>SY-1037</b>	L125mm;B65mm H78mm, 1250gr 8mm	<b>ABS GLEIT RO</b> rvs kabelgeleider met rollen voor valstopblok, niet geschikt voor bochten
	<b>SY-1044</b>	L125mm;B110mm H90mm; 2000gr 8mm	<b>ABS GLEIT II</b> rvs kabelgeleider met rollen, voor valstopblok, geschikt voor bochten

Opbouw ABS-Lock kabelsysteem  
horizontaal:

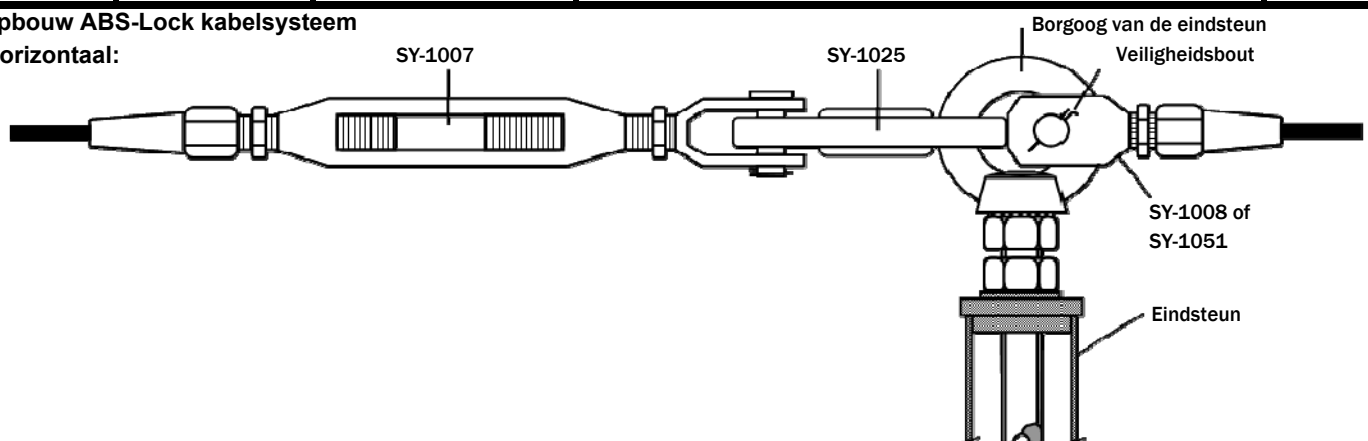

Bestelnr.	Uitvoering	Beschrijving
-----------	------------	--------------

## Typische opbouw van een kabelsysteem

met valdemper:

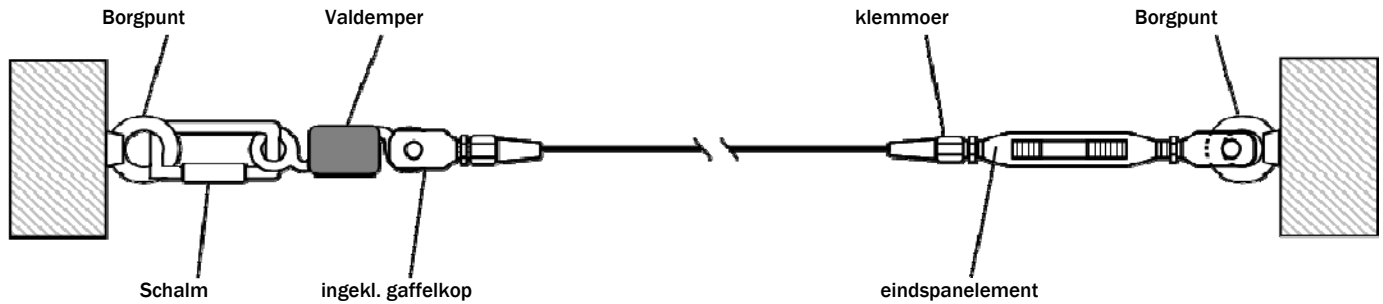

## ABS VERTICAAL KABELSYSTEEM roestvrij staal

	SS-1007	380mm x 150mm	<b>ABS SeAN</b> Borgpunt, boven of onder
	SY-1051	140mm x 40mm	<b>ABS 8620</b> Gaffelkop ingeklemd, voor 8mm rvs kabel
	SS-1003	90mm x 105mm	<b>ABS LAUF</b> Meelopende vangwagen voor rvs kabelsysteem 8mm met valdemper en karabijnhaak
	SS-1004	250mm x 90mm	<b>ABS SZH II</b> Tussensteun voor klimbeveiligingssystemen
	SY-1000	8mm 250gr/meter	<b>ABS Spezial rvsseil</b> rvs kabel 8mm voor verticaal systeem
	SY-1007	400mm x 40mm	<b>ABS 8000</b> Afspanelement van rvs met schroefterminal
	SS-1007	380mm x 150mm	<b>ABS SeAN</b> Borgpunt, boven of onder

Bestelnr.	Uitvoering	Beschrijving
-----------	------------	--------------

## VENSTERVALBEVEILIGINGSSYSTEMEN

### ABS-Lock II huls



### Roestvrij staal

A.u.b. ondergrond aangeven!

<b>L2</b>	-	<b>X</b>	-	<b>100</b>
Produkttyp hier: ABS-Lock II		B = beton ST = staal H = hout		Lengte inbouw- draad



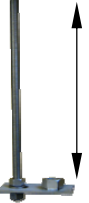
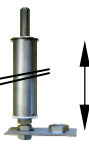

ø =





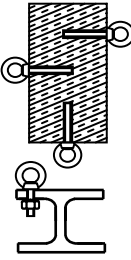









**M22**

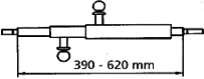
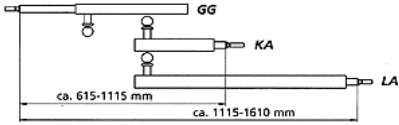
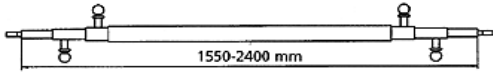







	<b>L2-ST-30</b>	30mm	<b>ABS Lock II</b> Huls rvs voor afneembare pen ABS Lock I, gekeurd volgens EN 795 voor staal. incl. moer, beschermkap, PVC-afdekkap
alleen voor staal, met M22 contramoor	<b>L2-x-100</b>	100mm	<b>ABS Lock II</b> Huls rvs voor afneembare pen ABS Lock I, gekeurd volgens EN 795 voor beton (ook gescheurd), staal en hout, incl. wit PVC-afdek- kap en beschermkap, uitvoering = lengte huls
	<b>L2-x-150</b>	150mm	<b>ABS Lock II</b> Als artikel L2-x-100, uitvoering = lengte huls
draadlengte variabel, voor inbouw in beton, hout en staal	<b>L2-x-200</b>	200mm	<b>ABS Lock II</b> Als artikel L2-x-100, uitvoering = lengte huls
	<b>L2-Winkel</b>	70mm x 60mm, M16 lijmdraad	<b>L2 hoek</b> Bevestigingshoek voor ABS-Lock II, incl. bevestigingsmateriaal, zonder lijm
	<b>L2-UK-100</b>	Lengte=50mm + verlaagd plafond (tot 100mm); M16	<b>Onderconstructie voor verlaagde plafonds</b> tot 100mm, incl. las+bevestigingsmateriaal zonder lijm
L = max. 300mm	<b>L2-UK-300</b>	Lengte=50mm + verlaagd plafond (tot 300mm); M16	<b>Onderconstructie voor verlaagde plafonds</b> tot 300mm, incl. las+bevestigingsmateriaal zonder lijm
	<b>L2-1008</b>	Lengte=50mm + verlaagd plafond (tot 900mm); M16	<b>Bevestigingsstang bij verlaagde plafonds</b> tot 900mm, incl. steunbuis d=42mm, demper en las, zonder lijm
L = max. 900mm	<b>L2-VA-Deckel</b>	d = 40mm	<b>Afdekkap rvs</b> Afdekkap rvs voor ABS-Lock II

### NIEUW - montagehulp t.b.v. in beton gieten

	<b>L2-ZUB-EB</b>	PVC, Ø 42mm 10mm dik zeskantmoer: V2A	<b>Toebehoren t.b.v. in beton gieten</b> Omvat een fixatiehulp t.b.v. de affimmering, alsmede een ankermoer voor het beton, incl. 2 fixatieschroeven
--	------------------	--	---

	Bestelnr.	Uitvoering	Beschrijving	
<b>ABS-Lock I</b>		<b>Roestvrij staal</b>		
	<b>L1-1000</b>	120mm x 50mm 230gr	<b>ABS Lock I</b> pen van rvs, voor plughuls Lock II	
<b>ABS-Lock IV</b>		<b>Roestvrij staal</b>		
	<b>L4-B-100</b>	100mm M12	<b>ABS Lock IV</b> Verankeringspunt voor beton of metselwerk, standaarddraad 100mm (andere lengtes ook mogelijk)	
	<b>L4-ST-100</b>	100mm M12	<b>ABS Lock IV</b> Verankeringspunt voor staal, standaarddraad 100mm (andere lengtes ook mogelijk)	
<b>ABS-Lock V</b>		<b>Roestvrij staal</b>		
	<b>L5-B</b>	40mm x 60mm betonanker M10	<b>ABS Lock V</b> Verankeringspunt voor beton, incl. VA-betonanker	
bevestigings- toebehoren: beton: anker B10x90, staal: schroef M12	<b>L5-ST</b>	40mm x 60mm schroef M12	<b>ABS Lock V</b> Verankeringspunt voor staal, incl. VA-bevestigingsschroef	
<b>ABS-Lock VI</b>		<b>Roestvrij staal</b>		
	<b>L6-1000</b>	100 x 40mm	<b>ABS Lock VI</b> Verankeringspunt voor profieldaken vanaf 0,88mm	
<b>ABS vensterbeveiliging FSG</b>		<b>gegalvaniseerd</b>		
	<b>FS-FSG01</b>	6,9 kg	<b>FSG01</b> Vensterbeveiliging, verstelbaar van 400-910mm	
	<b>FS-FSG02</b>	5,2 kg	<b>FSG02</b> Vensterbeveiliging, verstelbaar van 770-1720mm	
	<b>FS-FSG03</b>	2,9 kg	<b>FSG03</b> Vensterbeveiliging, verstelbaar van 490-730mm	
	<b>FS-FSG04</b>	3,9 kg	<b>FSG04</b> Vensterbeveiliging, verstelbaar van 700-1160mm	
	<b>FS-FSG05</b>	4,9 kg	<b>FSG05</b> Vensterbeveiliging, verstelbaar van 1110-1570mm	





	Bestelnr.	Uitvoering	Beschrijving	
<b>ABS vensterbeveiliging FAS gegalvaniseerd</b>				
	FS-FAS01	1,15 kg	<b>FAS01</b> Telescoopstang verstelbaar van 390-620mm	
	FS-FAS02	1,80 kg	<b>FAS02</b> Telescoopstang verstelbaar van 615-1610mm	
	FS-FAS03	2,50 kg	<b>FAS03</b> Telescoopstang verstelbaar van 1550-2400mm	
	FS-FH-S-R	rood	<b>Geleidehuls K/r</b>	
	FS-FH-B-R	rood	<b>Geleidehuls K/r-B voor holle profielen</b>	
	FS-FH-S-W	wit	<b>Geleidehuls K/w</b>	
	FS-FH-B-W	wit	<b>Geleidehuls K/w-B voor holle profielen</b>	
	FAS01		FAS02	FAS03
				
<b>ABS HORIZONTAAL DAKRANDBEVEILIGING STABILIK</b>				
	SG-1015	1,10x1,30m	<b>ABS STABILIK</b> Gegalvaniseerd, prijs per lopende meter	
				<b>Geef bij een order a.u.b. het verloop van het systeem aan.</b>
<b>ABS PBM-uitrusting valbeveiliging</b>				
	PS-VB-1.0	1 m	<b>Bandvaldemper</b>	
	PS-VB-1.5	1,5 m	Valbeveiligingslijn met kernmantellijn tot 1m resp. 2m	
	PS-VB-2.0	2 m	met valdemper, gekeurd volgens EN 355	
	PS-1083	Borgingssoog op borst en rug	<b>ABS 802</b> Harnasgordel met snel afsluitbare gespen Bevestigingspunt op borst- en rugstuk	
	PS-VB-SK-5	5 m	<b>ABS SK 12-16/BFD-15m</b>	
	PS-VB-SK-10	10 m	Meelopende valbeveiliging met valdemper, toegelaten	
	PS-VB-SK-15	15 m	horizontaal/verticaal, kabellengte 5/10/15m	
	PS-1013-19	19 m	<b>ABS ASK 5</b>	
	PS-1013-25	25 m	Anschlageinrichting zur horizontalen bevestiging met 2 (19m) bzw. 3 (25m) eingefädelten Karabinern	

	Bestelnr.	Uitvoering	Beschrijving	
<b>ABS PBM-uitrusting valbeveiliging</b>				
	PS-1002	weersbestendig	<b>ABS opbergtas</b> Opbergtas voor PBM-uitrusting	
	PS-1002A	weersbestendig	<b>ABS rugzak</b> Rugzak voor PBM-uitrusting	
	PS-1064	390x285x195 mm	<b>ABS opbergkist</b> Stalen opbergkist	
	PS-1015	780x330x230 mm	<b>ABS Care+</b> Opbergkast voor lijnen, afmetingen 780x330x230	
	PS-1003	2m BFD	<b>PSA Set I</b> Veiligheidsset bestaande uit harnasgordel, bandvaldemper 2m en opbergtas of rugzak	
	PS-1012b	5m BFD	<b>PSA Set II</b> Veiligheidsset bestaande uit harnasgordel, valbeveiligingslijn 5m en opbergtas of rugzak	
	PS-1012a	10m BFD	<b>PSA Set II</b> Veiligheidsset bestaande uit harnasgordel, valbeveiligingslijn 10m en opbergtas of rugzak	
	PS-1012	15m BFD	<b>PSA Set II</b> Veiligheidsset bestaande uit harnasgordel, valbeveiligingslijn 15m en opbergtas of rugzak	
	PS-HWB-2 tot PS-HWB-3,5	2-3,5m webbing	<b>HWB 2 tot HWB 3,5</b> Valstopapparaat met kunststofbehuizing van 2m tot 3,5m band, horizontaal verankeringsmiddel	
	PS-HWPS-3 tot PS-HWPS-24	3-24m kabel	<b>HWPS 3 tot HWPS 24</b> Valstopapparaat met kunststofbehuizing van 3m tot 24m staalkabel, horizontaal verankeringsmiddel	
	PS-HRA-9,5 tot PS-HRA-60	9,5-60m kabel	<b>HRA 9,5 tot HRA 60</b> Valstopapparaat met rescue lift Kabellengte 9,5m tot 60m	

afwijkende  
productafbeeldingen!







	Bestelnr.	Uitvoering	Beschrijving	
--	-----------	------------	--------------	--



## ABS PBM-uitrusting valbeveiliging

	LT	Flensdiktes 8-16mm	<b>ABS Lock T</b> Borgpunt ter bevestiging aan liggers, Lengte draadstang = liggerbreedte XXX + 120mm	
	PS-1010	11kg	<b>Rollbeam</b> Loopkat voor stalen balken, flensbreedtes 50 - 220mm gekeurd volgens EN 795	
	PS-1069	10kg	<b>ABS deurtraverse</b> Veiligheidstraverse conform EN 795 instelbaar 55 - 110cm	
	PS-1095	2kg	<b>Glyder M</b> Glyder voor flensbreedtes 120 - 380mm, gekeurd volgens EN 795	

Andere componenten leverbaar op aanvraag



## Montagemateriaal

	ZU-1000	300 ml	<b>Speciale lijm</b> Speciale lijm voor ABS Lock II en III, voor ca. 10 gaten Let op: kitspuit noodzakelijk	
	ZU-1001	kunststof of metaalborstel	<b>Reinigingsborstel</b> Reinigingsborstel voor het reinigen van boorgaten	
	ZU-1002	handmatig 42cm lang	<b>Uitblaaspomp</b> Uitblaaspomp voor boorgaten	
	ZU-1003	voor 300ml kokers	<b>Kitspuit</b> Kitspuit voor speciale lijm	
	ZU-1004	kunststof	<b>Menger</b> Menger voor speciale lijm	
	ZU-1017	150 ml	<b>Speciale lijm</b> Speciale lijm voor ABS Lock II en III, voor ca. 5 gaten voor normale siliconenspuit	
	ZU-1025 ZU-1025A	voor M16 voor M22	<b>ABS geperforeerde plug</b> Injectieanker geperforeerde plug metaal voor ABS-Lock III (M16) en ABS-Lock II (M22)	

	Bestelnr.	Uitvoering	Beschrijving	
<b>THERMOBESCHERMKAPPEN</b>				
	ZU-1009	d = 7 cm h = variabel	<b>ABS THERM</b> Thermobeschermkap speciaal voor ABS Lock III en X	
	ZU-1009-F	d = 7 cm h = variabel	<b>ABS THERM</b> Thermobeschermkap speciaal voor ABS-Lock III en X met vlakke kap	
	ZU-1009A-F	d = 10 cm h = variabel	<b>ABS THERM</b> Thermobeschermkap speciaal voor ABS-Lock X-SR	

## Montagemateriaal

	ZU-1006	d = 42 cm h = 17 cm	<b>ABS EPDM</b> Dichtingsmanchet met rvs klem voor het koud verlijmen	
	ZU-1007	10 x 10 x 5 cm	<b>ABS METAAL</b> EPDM dichtingsmanchet voor aluminium daken, speciaal voor ABS-Lock X-SR	
	ZU-1008	12 x 12 x 5,5 cm	<b>ABS METALL MINI</b> EPDM dichtingsmanchet voor aluminium profieldaken met bevestigingsmateriaal	
	ZU-1031	d = 48 cm h = 14 cm	<b>ABS BITU II</b> Dichtingsmanchet voor ABS-Lock III en X op bitumen daken met PVC reducering en butyl afdichtband afgewerkt	
	ZU-1031-400	d = 48 cm h = 40 cm	<b>ABS BITU II - 400</b> Als artikel ZU-1031, echter met geïntegreerde kunststof thermobeschermkap d = 7,5 cm, 40 cm hoog	
	ZU-1031-600	d = 48 cm h = 60 cm	<b>ABS BITU II - 600</b> Als artikel ZU-1031, met geïntegreerde kunststof thermobeschermkap d = 75 mm met butyl afdichtband	
	ZU-1032	Ø270mm, h=380mm voor Ø16mm steunen	<b>ABS PVC (Sikaplan)</b> Dichtingsmanchet voor PVC en PE daken, 38 cm hoog. Kan worden ingekort, voor Ø16 mm steunen Let op: niet voor toepassing op PP-daken	
	ZU-1032-XXX	Ø270mm, h=380mm voor Ø16mm steunen	<b>ABS dichtingsmanchet voor</b> XXX = Sarnafil, Extrapol M, Alvitra Evalon	
	ZU-1032G	Ø480mm, h=400mm voor Ø42mm steunen	<b>ABS PVC Groß (Sikaplan)</b> Dichtingsmanchet voor PVC en PE daken, 40 cm hoog. Kan worden ingekort, voor Ø16 en Ø42 mm steunen Let op: niet voor toepassing op PP-daken	
	ZU-1032G-XXX	Ø480mm, h=400mm voor Ø42mm steunen	<b>ABS dichtingsmanchet groot voor</b> XXX = Sarnafil, Extrapol M, Alvitra Evalon	

	Bestelnr.	Uitvoering	Beschrijving	
<b>DICHTINGSMANCHETTEN TOEBEHOREN</b>				
    Afb.: krimpkous voor Ø16mm, voor Lock III/X	ZU-V-16-300	d = 33 mm h = 300 mm	<b>ABS manchetverlenging 16/300</b> Krimpkous voor manchet BITU II (ZU-1031), toepassing bijv. op warme daken (isolatie buitenzijde), voor Ø16mm borgingspunten (bijv. ABS-Lock III)	
	ZU-V-16-600	d = 33 mm h = 600 mm	<b>ABS manchetverlenging 16/600</b> Als artikel ZU-V-16-300, met 600 krimpkous	
	ZU-V-16-1200	d = 33 mm h = 1200 mm	<b>ABS manchetverlenging 16/1200</b> Als artikel ZU-V-16-300, met 1200 krimpkous	
	ZU-V-42-300	d = 52 mm h = 300 mm	<b>ABS manchetverlenging 42/300</b> Krimpkous voor manchet BITU II (ZU-1031), toepassing bijv. op warme daken (isolatie buitenzijde), voor Ø42mm borgingspunten (bijv. ABS-Lock X-SR)	
	ZU-V-42-600	d = 52 mm h = 600 mm	<b>ABS manchetverlenging 42/600</b> Als artikel ZU-V-42-300, met 600 krimpkous	
	ZU-V-42-1200	d = 52 mm h = 1200 mm	<b>ABS manchetverlenging 42/1200</b> Als artikel ZU-V-42-300, met 1200 krimpkous	